

介護保険  
制度対象  
商品

# 徘徊お知らせお待ちくん〔ワイヤレス〕

卓上型受信機セット HS-W(T)・HS-W68(T) (TAISコード 00021-000078・00021-000079)  
 携帯型受信機セット HS-W(KE)・HS-W68(KE) (TAISコード 00021-000096・00021-000097)  
 設置型受信機セット HS-W・HS-W68 (TAISコード 00021-000008・00021-000024)

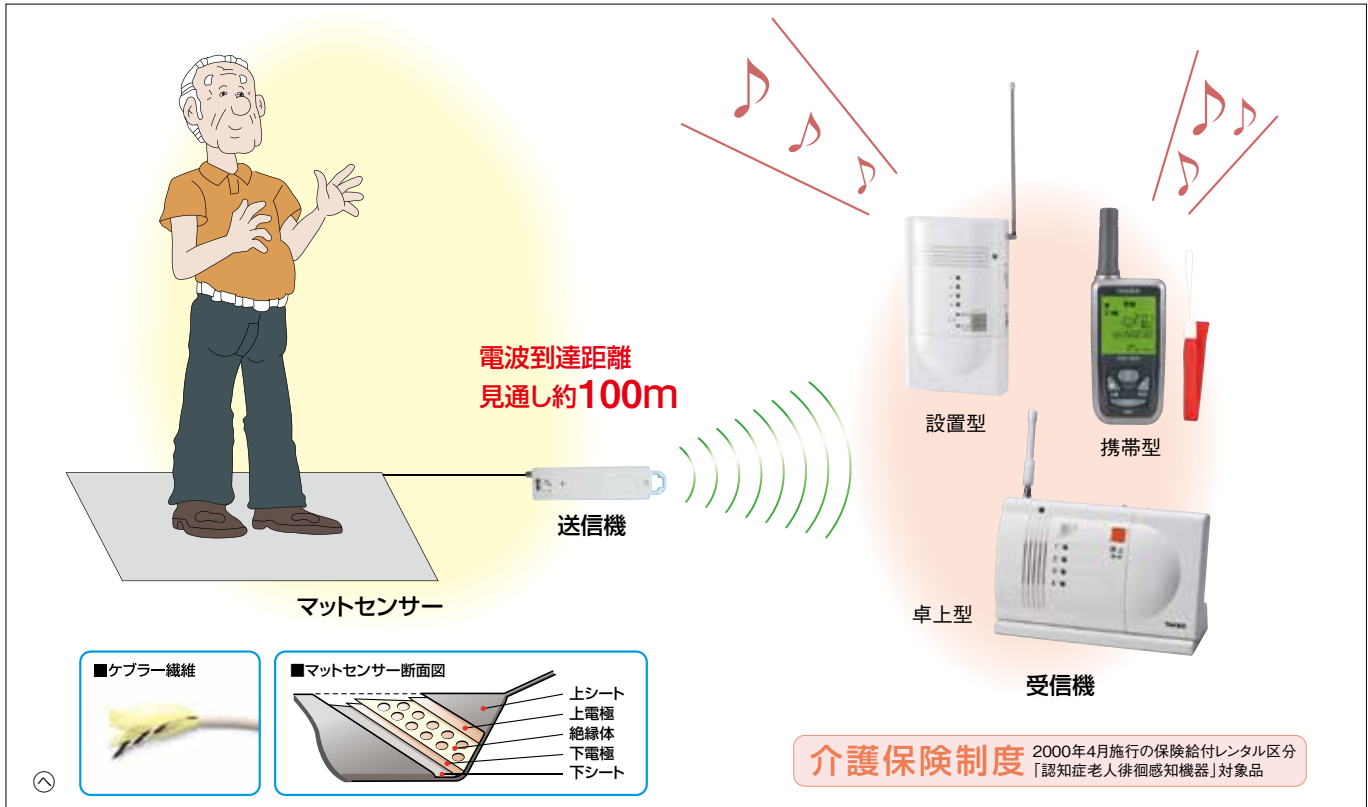

## 高齢者の徘徊を約100m離れたご家族にお知らせします。

卓上型受信機ではフラッシュとメロディーでお知らせ。報知時間の調整可能です。

### 高齢者の徘徊をお知らせ

マットセンサーを出口付近に置いて下さい。徘徊される高齢者が出かけようとしてマットセンサーを踏むと、電波を送信し、受信機にお知らせします。

### 用途に合わせて選べる6タイプをラインアップ

マットセンサーは標準サイズとワイドサイズ、受信機は設置型と携帯型、卓上型を用意しました。組み合わせにより6タイプを揃えましたので、用途に合わせてお選びください。

	マットセンサー		受信機		
	標準	ワイド	卓上型	携帯型	設置型
HS-W(T)	○	—	○	—	—
HS-W(KE)	○	—	—	○	—
HS-W	○	—	—	—	○
HS-W68(T)	—	○	○	—	—
HS-W68	—	○	—	○	—
HS-W68	—	○	—	—	○

※マットセンサー、送信機、受信機、各1台ずつのセットですが、それぞれ追加も可能です。

### ワイヤレスで配線工事不要

送信機の電波到達距離は見通し約100mですので、配線を気にすることなく簡単に使用できます。

### マットセンサー

- 厚さ6mmの高感度薄型タイプで、柔軟性のある素材を使用しています。
- コードにはケブラー繊維を組み込みました。強い引っ張りや引きちぎりに耐えます。
- 表面は徘徊される方がつまづかないよう凹凸をなくしました。
- 裏面は床からずれないように、スベリ止め加工をしています。
- 日常生活防水加工ですので、アルコール消毒で簡易的な洗浄ができます。
- リード線引き出し部はブッシュ加工で、強い引っ張りに耐えます。

### 受信機

卓上型：8通りのメロディーやチャイムから選択でき内蔵のフラッシュライトで視覚的にお知らせします。報知時間は3秒～120秒まで7種類と「連続」を選択できます。

設置型：受信すると音とLED表示でお知らせします。受信保持機能付きで、電波登録済ですので、100Vコンセントに差しこむだけですぐに使用できます。

携帯型：3段階の音量またはバイブレーションおよび液晶表示でお知らせします。充電式で専用充電器付です。ナースコールストラップも付属しています。電波登録済です。

### 送信機の電池寿命は約2年間

送信機用の電池は市販の単3アルカリ電池2本で、約2年間(1日100回送信した場合)使用できます。電池切れ報知機能付。ON/OFFスイッチ付。

### 中継機(オプション)RTXF-300

電波が直接届かない場所に送信機からの電波を受信して受信機へ再送信します。

# ヘルスケア用〈徘徊お知らせ機器〉

## 卓上型受信機セット

- HS-W(T)  
マットセンサー M-38  
受信機(卓上型)HC-350
- HS-W68(T)  
マットセンサー M-68  
受信機(卓上型)HC-350

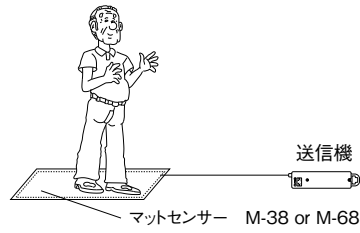

【ご家族のいる部屋】

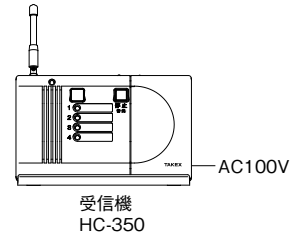

## 携帯型受信機セット

- HS-W(KE)  
マットセンサー M-38  
受信機(携帯型)RXF-60K
- HS-W68(KE)  
マットセンサー M-68  
受信機(携帯型)RXF-60K

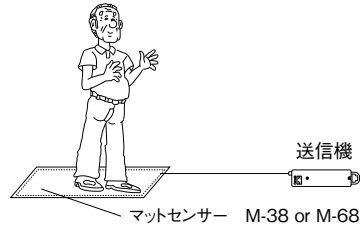

【ご家族の持つ受信機】



## 設置型受信機セット

- HS-W  
マットセンサー M-38  
受信機(設置型)HC-300
- HS-W68  
マットセンサー M-68  
受信機(設置型)HC-300

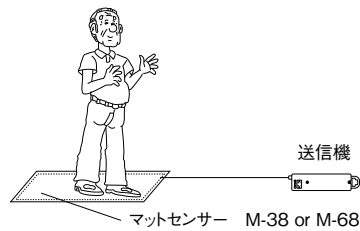

【ご家族のいる部屋】

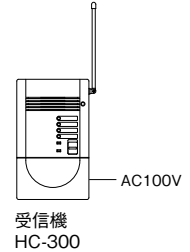

## 外形寸法図 (単位: mm)

### ●マットセンサー (標準) (M-38)

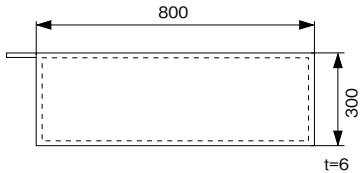

- ※ リード線は3m付です。
- ※ 裏面はすべり止め加工しています。
- ※ ピンコネクタで接続します。

### ●マットセンサー (ワイド) (M-68)

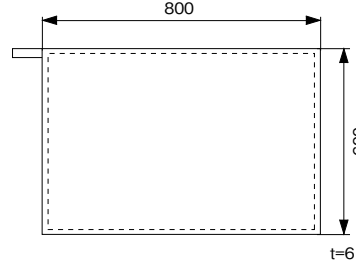

### ●セット価格

〈HS-W(T)〉	84,000円
〈HS-W68(T)〉	104,000円
〈HS-W(KE)〉	110,000円
〈HS-W68(KE)〉	130,000円
〈HS-W〉	82,000円
〈HS-W68〉	102,000円

### ●受信機 (卓上型) (HC-350)

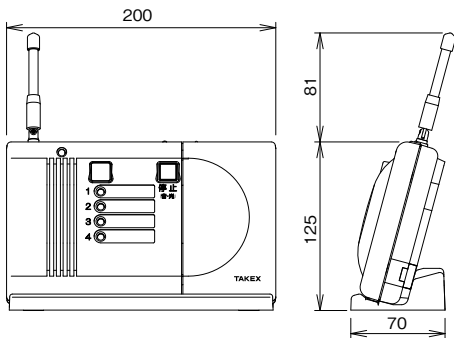

### ●受信機 (携帯型) (RXF-60K)

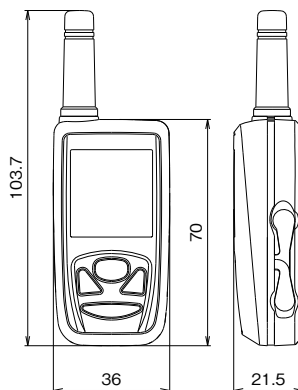

### ●受信機 (設置型) (HC-300)

